

Használati útmutató

Több funkciós PARKSIDE porszívó PWD 30 A1

A termék használata előtt kérem alaposan olvassa át a használati útmutatót! A terméket csak a leírásnak megfelelően és a megadott használati célokra használja! A nem rendeltetés szerű használatból eredő károkért felelősséget nem vállalunk. Amennyiben a terméket átadja másnak az útmutatót mindenképp mellékelje.



Wet & Dry Vacuum Cleaner PWD 30 A1

(FI)

Kuiva-/märkäimuri
Alkuperäisen käyttöohjeen käännös

(LT)

Sauso ir drėgno valymo siurblys
Originalios naudojimo instrukcijos vertimas

(EF)

Märg-/kuivimur
Originalalkasutusjuhendi tõlge

(SI)

Sesalnik za mokro in suho sesanje
Prevod originalnega navodila za uporabo

(SE)

Våt-/torrdammsugare
Översättning av bruksanvisning i original

(LV)

Putekļu sūcējs mitrajai/sausajai
uzkopšanai
Lietošanas instrukcijas oriģināla tulkojums

(HU)

Szárász-/nedves porszívó
Az original használati utasítás fordítása

(DE) (AT) (CH)

Nass-/Trockensauger
Originalbetriebsanleitung

IAN 364420_2010

(FI) (LT) (LV) (HU) (SI)

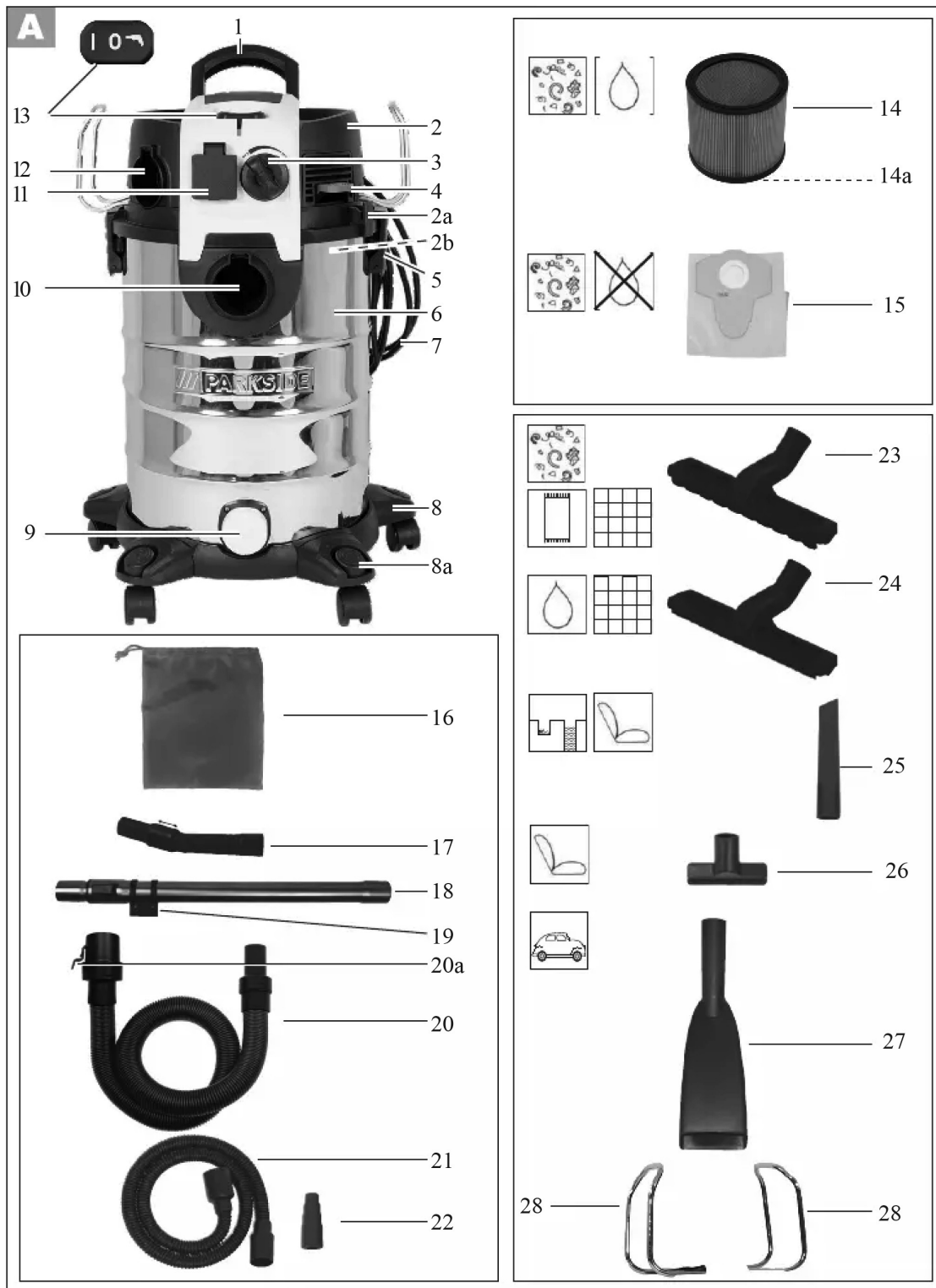

/// PARKSIDE

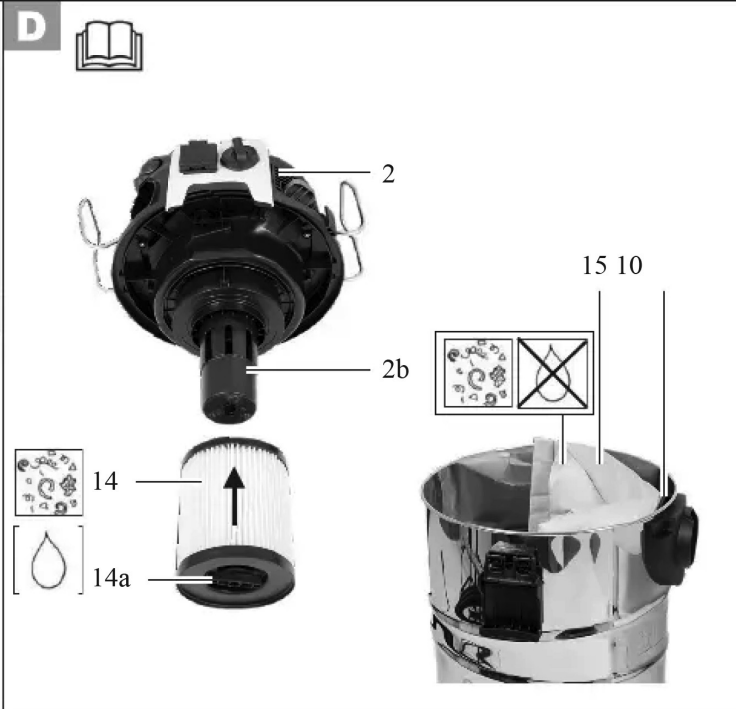
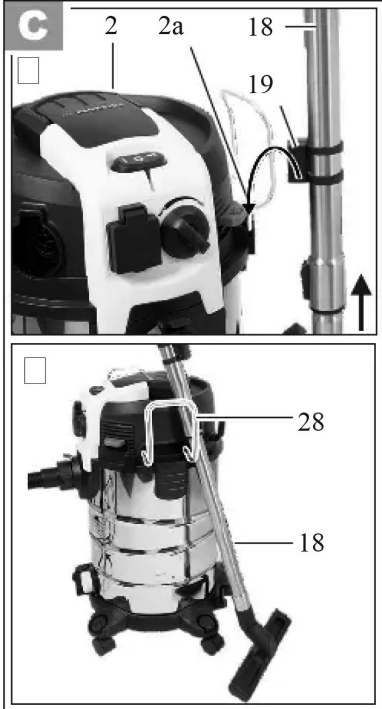
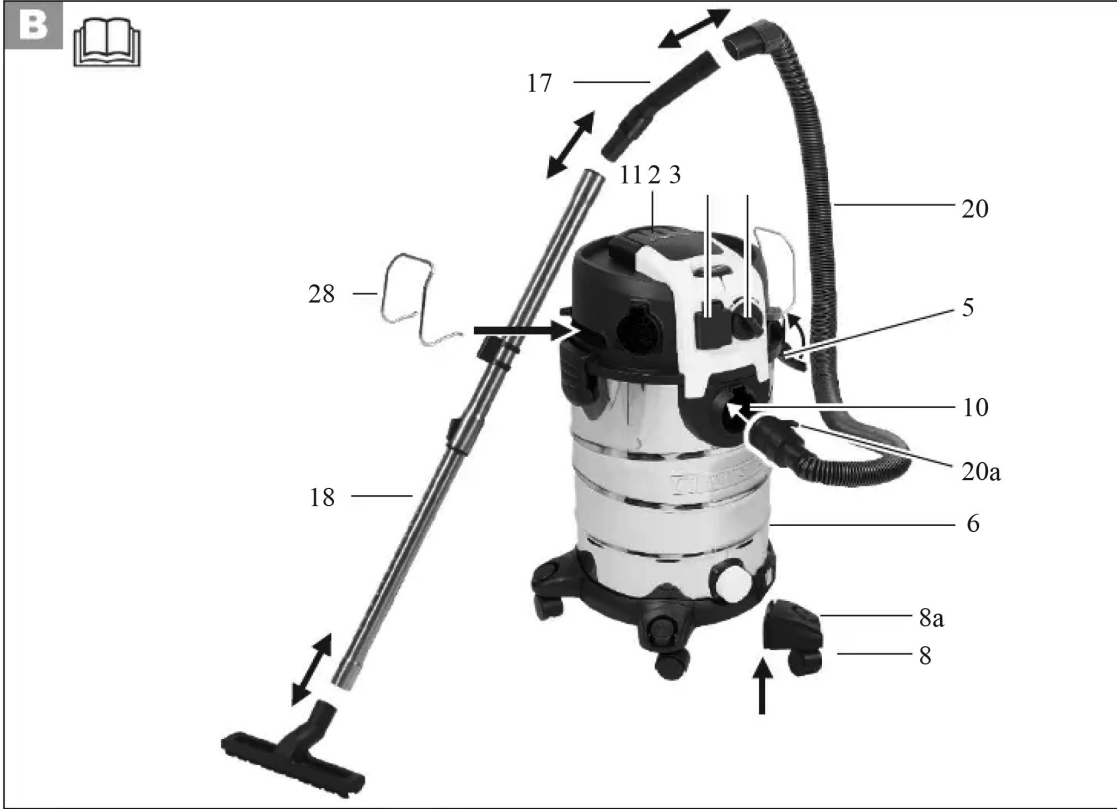

Tartalom

Bevezető.....	67
Alkalmazás.....	67
Általános leírás.....	68
Szállítási terjedelem/ Tartozékok.....	68
Áttekintés.....	68
Működés.....	69
Műszakiadatok.....	69
Szimbólumok és ábrák.....	69
Az utasításban található	
szimbólumok.....	69
Szimbólumok a gépen.....	69
Szimbólumok a porszívófejek és	
szűrők használatára vonatkozóan.....	70
Biztonsági tudnivalók.....	70
Összeszerelés.....	71
Kezelés.....	72
Ki-/bekapcsolás.....	72
Légáramlat szabályozó.....	72
Munkavégzési szünet.....	73
Száras szívás.....	73
Nedves szívás.....	74
Fűvás.....	74
Powertool-szívás.....	74
Tisztítás/Karbantartás.....	74
Általános tisztító munkálatok.....	75
Szűrőtisztító rendszer.....	75
Karbantartás.....	75
Tárolás.....	75
Eltávolítás/környezetvédelem.....	75
Pótalkatrészek/Tartozékok.....	76
HU JÓTÁLLÁSI TÁJÉKOZTATÓ.....	77
Hibakeresés.....	79
Az eredeti CE megfelelőségi	
nyilatkozat fordítása.....	112
Robbantott ábra.....	117

Bevezető

Gratulálunk az Ön által megvásárolt új berendezéshez. Ezzelegy kiváló minőségű termék mellett döntött.

A jelen készülék minőségét a gyártás alatt ellenőrizték és alávetették egy végső ellenőrzésnek. Ezzel a készülék működőképessége biztosított. Nem zárható ki, hogy egyes esetekben víz marad a készülékben, ill. a tömlővezetékben. Ez nem hiányosság vagy hiba és nincs ok az aggodalomra.



A használati útmutató a termék részét képezi. Fontos utasításokat tartalmaz a biztonságra, a használatra és a hulladékeltávolításra vonatkozóan. A termék használata előtt ismerkedjen meg az összes kezelési és biztonsági útmutatással. A terméket csak a leírtaknak megfelelően és a megadott használati területen lehet alkalmazni.

Őrizze meg jól az útmutatót és a termék harmadik személynek való továbbadása esetén mellékelje az összes dokumentumot.

Alkalmazás

A készülék a száraz-nedves porszívó porszívás célját szolgálja házi területeken, mint pl. háztartásokban, hobbyhelyiségekben, az autóban vagy a garázsban. A készülék fűvóberendezésként, illetve víz felszívására is használható.

Ez a berendezés nem alkalmas ipari használatra. Ipari alkalmazás esetén megszűnik a garancia.

Gyúlékony, robbanékony vagy egészségre káros anyagok felszívása tilos. A gyártó nem felel a rendeltetésellenes használat vagy téves kezelés folytán artalom kárért.

Általános leírás



A legfontosabb funkcióelemek ábráját a kihajtható oldalon találhatja.

Szállítási terjedelem/ Tartozékok

Csomagolja ki a készüléket és ellenőrizze teljességét:

A berendezést felhelyezett motorfejjel (A 2) szállítják. A motorfej levételéhez nyissa fel a zárókapcsokat (A 5).

Gondoskodjon a csomagolóanyag szabályszerű hulladékként történő elhelyezéséről.

- A 2 Motorház
 - A 6 Szennytároló
 - 8 5 Terelőgörgő
 - 14 Redős szűrő
 - 15 Papír szűrőtasak □nompör szíváshoz
 - 16 Tartozéktároló tasak
 - 17 Markolat légszabályzóval
 - 18 Teleszkópos szívócső
 - 20 Szívótömlő
 - 21 Powertool-tömlő
 - 22 Powertool redukáló-idom
 - 23 Padlófűvőka szárazra szíváshoz
 - 24 Padlófűvőka nedvesre szíváshoz
 - 25 Rés-szívófej
 - 26 Kárpit-szívófej
 - 27 Autó-szívófej
 - 28 2 tartókengyel
- Használati utasítás

Áttekintés

- A Készülék
- 1 Tartófogantyú
- 2 motorfej tartozékbefogóval (2a)

- 2b Szűrőkosár
- 3 Légáramlat szabályozó
- 4 Szűrőtisztító gomb
- 5 Tartálylezáró
- 6 Szennytároló
- 7 Hálózati kábel
- 8 5 Terelőgörgő kiegészítőtartóval (8a)
- 9 Leeresztő-csavar
- 10 Szívócsatlakozó
- 11 Készülékcsatlakozó aljzat
- 12 Fűvő csatlakozás
- 13 Ki-/ bekapcsoló

Szűrők

- 14 redős szűrő (már fel van szerelve)
- 14a zárótányér (nem látható)
- 15 Papírsák a durva szennyeződés porszívózásához

Tartozékok

- 16 Tartozéktároló tasak
- 17 Markolat légszabályzóval
- 18 Teleszkópos szívócső
- 19 Szívócsőtartó
- 20 Rácsos szívócső (20a)
- 21 Powertool-tömlő
- 22 Powertool redukáló-idom elektromos szerszámok csatlakoztatására porelszíváshoz

Szívófejek

- 23 Padlófűvőka szárazra szíváshoz
- 24 Padlófűvőka nedvesre szíváshoz
- 25 Rés-szívófej
- 26 Kárpit-szívófej
- 27 Autó-szívófej
- 28 2 tartókengyel

- H 29a Felső vezetéktartó
- 29b Alsó vezetéktartó

Működés

A száraz-nedves porszívó a szennyeződés felvétele céljából stabil, nemesacélból készült tartállyal van felszerelve. Vezetőgörgőinek köszönhetően a készülék rendkívül fordulékony.

Nedves szívásnál egy úszó kapcsolja ki a szívó-légáramot, ha a szennytároló megtelt. A készülék fűvő funkcióval is rendelkezik és egy aljzattal, amelyre max. 2200 W teljesítményű elektromos szerszámok csatlakoztathatók.

A kezelési elemek funkciójának magyarázatát a következő leírásokban találja meg.

Műszaki adatok

Száraz-nedves porszívó PWD 30 A1
Hálózati feszültség

(U) 220-240 V~, 50 Hz

A motor teljesítményfelvétele (P) .. 1500 W

A készülék csatlakozó aljzatának

max. terhelése (Pmax.) 2200 W

A motor teljesítményfelvétele +
a készülék csatlakozó aljzatának

max. terhelése (Psum.) 3700 W

Védőcsoport I

Védelmi mód IPX4

Kábelhossz 6 m

Szennytároló űrtartalma (bruttó) 30 l

Tömeg (tartozékrészekkel együtt) .. kb. 8,8 kg

Hangnyomásszint

(L_{pA}) 72/73 dB(A); K $p_A = 3$ dB

Szimbólumok és ábrák

Az utasításban található szimbólumok



A kezelési utasítást el kell olvasni!



Veszélyre figyelmeztető jel a személyi sérülések és anyagi károk elkerülése érdekében.



Tilalmi jel (a felkiáltó jel helyett a tilalom magyarázata) a károk elhárítására vonatkozó adatokkal.



Húzza ki a hálózati csatlakozódugót..



Csatlakoztassa a készüléket a hálózati feszültségre.



Utaló jelek a készülék jobb kezelésére vonatkozó információkkal.

Szimbólumok a gépen



Elektromos készülékek nem tartoznak a háztartási hulladékba.



Átkapcsolás kiegészítő készülék + porszívó



A készülék csatlakozó aljzatának max. terhelése



Tűzveszély áll fenn, ha a felszívandó anyag hőmérséklete meghaladja a 40 °C (104 °F) hőmérsékletet!



Csatlakozó aljzat az elektromos szerszámokhoz



Megjegyzések a szűrőtisztító rendszerhez

Szimbólumok a porszívó-
fejek és szűrők használá-
tára vonatkozóan



Porszívófej szőnyegek porszívózásához.



Porszívófej sima felületek és kemény burkolatok porszívózásához.



Porszívófej por és egyéb szennyeződések résekből és repedésekből történő kiporszívózásához.



Porszívófej kifejezetten kárpitok és matracok porszívózásához.



Porszívófej kifejezetten autótisztításhoz.



Szűrő folyadékok felszívásához.



A szűrő nem alkalmas folyadékok felszívására.



Szűrő háztartásban, garázsban és műhelyben előforduló száraz szennyeződés felszívásához.



Szűrő nom por, mint pl. kőpor és fapor felszívásához.

Biztonsági tudnivalók



Figyelem! Villamos szerszámok használata során az áramütés, a sérülés- és a tűzveszély elleni védelem érdekében következő alapvető

biztonsági intézkedéseket kell gyelembe venni:

Így kerülheti el a baleseteket és a sérüléseket:

- A készüléket használhatják 8 évnél idősebb gyermekek, valamint korlátozott zikai, szenzorikus vagy mentális képességekkel rendelkező, illetve tapasztalat és ismeretek hiányában álló személyek is, amennyiben felügyelet alatt állnak, vagy a készülék biztonságos használatával kapcsolatos utasításokban részesültek és értik az abból következő veszélyeket. Gyermekek nem játszhatnak a készülékkel. A tisztítást és a felhasználó által végzett karbantartásokat nem végezhetik el gyermekek felügyelet nélkül.
- Munkahelyén ne hagyja sohasem felügyelet nélkül az üzemkész készüléket.
- Személyeket és állatokat nem szabad a készülékkel leszívni.
- Ne szívjon forró, izzó, gyúlékony, robbanékony vagy egészségre káros anyagokat. Ide tartoznak többek között a forró hamu, benzin, oldószerek, savak és lúgok. Sérülés veszélye áll fenn.
- A szívófejnek és -csőnek munka közben nem szabad fejmagasságba kerülnie. Sérülés veszélye áll fenn.

Így kerülheti el az áramütés folytán bekövetkező baleseteket és a sérüléseket:

- Ügyeljen arra, hogy a hálózati kábel ne sérüljön meg akképp,

- hogy éles szélű tárgyak pereméhez súrlódik, becsípődik vagy húzódik.
- Minden használat előtt ellenőrizze a hálózati csatlakozó vezetékét és a hosszabbító kábelt sérülések és elöregedés tekintetében. Ne használja a készüléket, ha a kábel sérült vagy elhasználódott.
- Ha a készülék csatlakozó vezetéke megsérül, azt a veszélyeztetések elkerülése érdekében a gyártóval, annak vevőszolgálatával vagy egy hasonlóan szakképzett szakemberrel ki kell cseréltetni.
- Kapcsolja ki a készüléket és húzza ki a hálózati kábelt:
 - ha nem használja a készüléket,
 - mielőtt kinyitná a készüléket,
 - minden karbantartás és tisztítás előtt,
 - ha a csatlakozó vezeték sérült vagy összekuszálódott.
- Ne a hálózati kábelnél fogva húzza ki a csatlakozót az aljzathoz vagy húzza a készüléket. Óvja a kábelt hőtől, olajtól és éles szélű tárgyaktól.
- Ügyeljen arra, hogy a hálózati feszültség megegyezzen a típuscímkén megadott értékekkel.
- A készüléket csak olyan aljzatra csatlakoztassa, amelynek biztosítéka legalább 16 A-os.
- A készüléket olyan hibaáramvédő szerkezettel (Residual Current Device) rendelkező csatlakozó-aljzathoz kell csatlakoztatni, amit 30 mA-ot meg nem haladó névleges hibaáram-erősségre méreteztek.

- A készüléket tilos kitenni esőnek.



Vigyázat! Így kerülheti el a készülék károsodását és az abból esetleg eredő személyi sérüléseket:

- Ügyeljen arra, hogy a készülék szabályszerűen legyen összeszerelve és a szűrők helyes pozícióban álljanak.
- Ne dolgozzon szűrő nélkül. A készülék megrongálódhat.
- Csak szervizközpontunk által ajánlott vagy szállított alkat- és tartozékrészeket használjon. Idegen gyártótól származó részek használata a garanciaigény azonnali hatályvesztésével jár.
- Javításokat csak a részünkről feljogosított vevőszolgálattal végeztesse.
- Vegye ki a gyelemből a készülék tisztítására és karbantartására vonatkozó utasításokat.
- Tartsa a készüléket száraz, gyermekek számára hozzáférhetetlen helyen.

B Összeszerelés



Húzza ki a hálózati csatlakozódugót.

1. Helyezze fel a terelőgörgőket (8) a kiegészítőtartóval (8a) a tartály (6) aljára.
2. Nyomja a vezetőgörgőt (8) a tartály (6) irányába, hogy a vezetőgörgők beakadjanak.
3. Helyezze a motorházat (3) a szennytartóra (6) és zárja le a tartálylezárával. A motorfej (2) csak egy pozícióban helyezhető fel a tartályra (6). A légáramlatszabályozónak (3) és a ké-

- szüléken lévő csatlakozóaljzatnak (11) a szívócsatlakozó (10) fölött kell lennie.
- Enyhén nyomja össze a tartókengyelek (28) végeit, majd kattintsa be őket a motorburkolatba (3).
 - Szerelje fel a kiegészítőket:
 - Tolja a szívócsövet (20) a szívócsatlakozásra (10), bekattan.
 - A levételhez nyomja meg a tartót (20a) és húzza ki a szívócsövet (20).
 - Szerelje fel a levegő szabályozóval ellátott markolatot (18).
 - Szerelje fel a teleszkópos szívócsövet (18). (A gombot a teleszkópos szívócsövön  irányba nyomni és azt a kívánt hosszra széthúzni).
 - Szerelje fel a kívánt szívófejet (A 23-27).
- Sohasem szívjon szűrő nélkül!

 A fűgafűvőka (25), kárpitfűvőka (26) vagy autófűvőka (27) **A** közvetlenül felhelyezhetők a kézi fogóra a levegő szabályozóval (17).

Kezelés

 A munkához teljesen tekerje le a szívócsövet (**A** 20).

Ki-/bekapcsolás

 Dugja be a hálózati csatlakozódugót az aljzatba.
Porelszíváshoz dugja be az elektromos szerszámgép hálózati kapcsolóját a porszívón található aljzatba (**A** 11).

Csak olyan szerszámokat csatlakoztasson, amelyek teljesítménye max. 2200 watt.

Szívókészülék bekapcsolása (Tartós üzem):

Kattintsa a be-/kikapcsoló (**A** 13) gombot „I” állásra.

Elektromos szerszám szívókészülék bekapcsolása:

- Kattintsa a be-/kikapcsoló (**I3**) gombot állásra 
- Kapcsolja be az elektromos szerszámot.

 Az elektromos szerszám bekapcsolásakor automatikusan bekapcsol a szívókészülék is. Az elektromos szerszám kikapcsolása után a szívókészülék késleltetve kapcsol ki.

Szívókészülék kikapcsolása:

Kattintsa a be-/kikapcsoló (**A** 13) gombot „0” állásra.

Légáramlat szabályozó

Fokozatmentesen állítsa be a légáramlatot a légáramlatszabályozó elforgatásával (**3**).

MIN: minimális légáramlat
MAX: maximális légáramlat

 Alacsony levegőellátású elektromos kéziszerszámokkal (pl. csiszológépekkel vagy szűrőfűrészekkel) történő porszívózás esetén ki kell nyitni a markolatban (17) lévő levegőszabályozót. Ezzel nő a szívóteljesítmény. Ehhez tolja felfelé a levegőszabályozásra szolgáló gyűrűt három lehetséges fokozatba.

C Munkavégzési szünet

Az összetett szívókészlet tárolásához munkavégzési szünet alatt

- a teleszkópos szívócsövet (18) nyomja össze és a szívócsőtartót (19) dugja a motorfejre (2) lévő kiegészítőtartóba (2a);
- helyezze a teleszkópos szívócsövet (18) a tartókengyelbe (28).

D Száraz szívás

i A készülék redős szűrővel (14) felszerelve kerül kiszállításra.

i Győződjön meg róla, hogy a redős szűrő (14) száraz.

Porszívózás redős szűrővel:

1. A száraz szíváshoz tegye a redős szűrőt (14) a motorburkolaton (2) lévő szűrőkosárra (2b). Eközben a felfelé boltozatosan kialakított tömítő ajaknak a motorburkolattal ellenkező irányba kell néznie.

i Amennyiben a redős szűrő (14) tömítőajka nem fekszik fel magától a motorfejre (2), akkor forgassa el kissé a zárótányért (14a) erőltetés nélkül, amíg a zárótányér (14a) belül lévő retesze el nem engedi a redős szűrőt (14). Ekkor a redős szűrő (14) enyhe nyomással a motorfejhez (2) tolható.

2. Reteszelve a redős szűrőt (14) a zárótányér (14a) óramutató járásával megegyező irányba történő enyhe elforgatásával:

 Zárótányér reteszelése

 Zárótányér kireteszelése

Porszívózás papír szűrőzsák segítségével:

i A redős szűrő túl gyors telítődésének elkerülése érdekében kiegészítő jelleggel papírszűrőzsák használatát ajánljuk.

1. Szerelje be a redős szűrőt (14).
2. Hajtsa le a papír szűrőzsák oldalsó füleit (15) a perforációnál.
3. Teljesen hajtsa össze a papírszűrő tasakot (15) és hajtsa a belül lévő szívócsatlakozás beszívócsonkjára (10). A tömítőgyűrűnek a szűrőtásakon teljesen át kell fognia a szívócsonkon lévő részt.

i Opcionálisan olyan nomporszűrőzsák (mikroszűrő-lcsövet) is kapható, amit a szállítási terjedelemben szereplő papír szűrőtásak helyett használhat (lásd „Pótalkatrészek/Tartozékok“).

Finom por porszívózása:

Egyes porszívózási eljárás (pl. festékek és lakkok csiszolása, falazat fűrése, kemény fa csiszolása vagy fűrése) során egészségre káros por keletkezhet. Ezekhez a nom porokhoz az alábbi szűrő kombináció használatát javasoljuk opcióként (lásd „Alkatrészek/tartozékok“):

1. Redős szűrő (14).
2. Finom-por-szűrő zsák gyapjából, ami a mellékelt papír porzsák (15) helyett kerül használatra.

D Nedves szívás

1. Nedves szíváshoz vagy víz felszívásához helyezze a redős szűrőt (14) a motorfejre (2) lévő szűrőkosárra (2b).

i Győződjön meg róla, hogy a redős szűrő (14) tiszta. Ellenkező esetben tisztítsa meg folyó víz alatt.

i Amennyiben a redős szűrő (14) tömítőajka nem fekszik fel magától a motorfejre (2), akkor forgassa el kissé a zárótányér (14a) erőltetés nélkül, amíg a zárótányér (14a) belül lévő retesze el nem engedi a redős szűrőt (14). Ekkor a redős szűrő (14) enyhe nyomással a motorfejhez (2) tolnak.

2. Reteszelje a redős szűrőt (14) a zárótányér (14a) óramutató járásával megegyező irányba történő enyhe elforgatásával:



Zárótányér reteszelése



Zárótányér kireteszelése

3. Szívás (szivattyúzás): Merítse a szívócsövet (A 20) a markolatánál (17) fogva a víztartályba és szívja ki a vizet.
4. A felszívás után azonnal ürítse ki a tartályt, mert az nem alkalmas folyadékok tárolására (lásd „Tisztítás/karbantartás”).

! Ne álljon a felszívandó vízbe. Elektromos áramütés veszélye.

i Ha a tartály (6) megtelt, egy úszó lezárja a szívónyílást, a szívás megszakad. Kapcsolja ki a készü-

léket, húzza ki a csatlakozó dugót a dugaszoló aljzatból és ürítse ki a tartályt (lásd Tisztítás/karbantartás).

! Ha hab vagy folyadék folyik a készülékből, kapcsolja azonnal ki.

E Fúvás

1. A kifújáshoz tolja a szívócsövet (20) a fűjőcsatlakozásba (12), bekattan (szűrő nélküli üzemelés).
2. A levételhez nyomja meg a tartót (20a) és húzza ki a szívócsövet (20).

F Powertool-szívás

A Powertool-tömlő a következőkre alkalmas:

- Nehezen hozzáférhető helyek.
- Elektromos szerszámgépekre való csatlakoztatás porelszívás céljából.

1. Dugja a powertool tömlő (21) vastagabb végét közvetlenül a szívótömlőre (20). A másik végét dugja a mellékelt szűkítőelemre (22).
2. Erre csatlakoztathatja a megfelelő szívófejet, vagy pedig egy elektromos szerszámgépet.

i A redukáló idom (22) közvetlenül is csatlakoztatható a szívótömlőre (20) (porelszívás Powertool-tömlő nélkül).

Tisztítás/Karbantartás

! Húzza ki a hálózati csatlakozódugót.

Általános tisztító munkálatok



Ne spriccelje le a készüléket vízzel és ne használjon agresszív tisztító- ill. oldószereket. A készülék megsérülhet.

- Használat után ürítse ki a szennytárolót (**A** 6). A felszívott folyadékot a leeresztőcsavar megnyitásával leengedheti (**A** 9).
- Törölje le a szennytárolót (**A** 6) **nedves** ronggyal.
- Ütögesse ki a redős szűrőt (**A** 14), mossa ki langyos vízzel és hagyja megszáradni.
- Ha a papír szűrőtasak (**A** 15) megtelt, cserélje ki (Rendelést lásd a „Pótalkatrészek” című fejezetben).
- Ellenőrizze a készüléket minden használat előtt, hogy nincsenek-e szemmel látható hibái - pl. sérült hálózati kábel□- és javíttassa meg vagy cseréltesse ki ezeket.

G Szűrőtisztító rendszer

Csökkenő szívóerő esetén a szűrőtisztító-szabályozó megnyomásával javítható a szívóteljesítmény.



Csak akkor nyomja meg a szűrőtisztító gombot, ha a redős szűrő (**A** 14) be van helyezve.



Dugja be a készülék hálózati csatlakozódugóját.

1. Állítsa a be/kikapcsolót (13) „I” állásba.
2. Forgassa a légáramlatszabályozót (3) MAX pozícióba.

3. Nyomja le 3-4-szer a szűrőtisztító gombot (4).

Karbantartás

A berendezés nem igényel karbantartást.

H Tárolás

1. Tekerje a hálózati vezetékét (7) a vezeték tartók (29a+b) köré a berendezés hátoldalán.
2. Teljesen tekerceselje a szívócsövet (20) a motorgombra (2). A két tartókengyelt (28) rögzítse a szívócsövet.
3. a teleszkópos szívócsövet (18) nyomja össze és a szívócsőtartót (19) dugja a motorfejen (2) lévő kiegészítőtartóba (2a).
4. A kisebb kiegészítők tárolására a kiegészítőtartó (8a) való a terelőgörgön (8) és a mellékelt tartozéktasak (16).
5. Tartsa a készüléket száraz (javasolt környezeti hőmérséklet 15-30°C), gyermekek számára hozzáférhetetlen helyen.

Eltávolítás/ környezetvédelem

Gondoskodjon a szerszám gép, a tartozékrészek és a csomagolás környezetbarát újra hasznosításáról.



Elektromos készülékek nem tartoznak a háztartási hulladékba.

Adja le a készüléket egy hasznosító telepen. A felhasznált műanyag- és fémrészek fajtájuk szerint szétválaszthatók, és újra hasznosíthatók. Kérdezze meg e felől szervizközpontunkat.

A beküldött hibás berendezés eltávolításáról ingyenesen gondoskodunk.

Általános tisztító munkálatok



Ne spriccelje le a készüléket vízzel és ne használjon agresszív tisztító- ill. oldószereket. A készülék megsérülhet.

- Használat után ürítse ki a szennytárolót (**A** 6). A felszívott folyadékot a leeresztőcsavar megnyitásával leengedheti (**A** 9).
- Törölje le a szennytárolót (**A** 6) nedves ronggyal.
- Ütögesse ki a redős szűrőt (**A** 14), mossa ki langyos vízzel és hagyja megszáradni.
- Ha a papír szűrőtasak (**A** 15) megtelt, cserélje ki (Rendelést lásd a „Pótalkatrészek” című fejezetben).
- Ellenőrizze a készüléket minden használat előtt, hogy nincsenek-e szemmel látható hibái - pl. sérült hálózati kábel□- és javíttassa meg vagy cseréltesse ki ezeket.

G Szűrőtisztító rendszer

Csökkenő szívóerő esetén a szűrőtisztító-szabályozó megnyomásával javítható a szívóteljesítmény.



Csak akkor nyomja meg a szűrőtisztító gombot, ha a redős szűrő (**A** 14) be van helyezve.



Dugja be a készülék hálózati csatlakozódugóját.

1. Állítsa a be/kikapcsolót (13) „I” állásba.
2. Forgassa a légáramlatszabályozót (3) MAX pozícióba.

3. Nyomja le 3-4-szer a szűrőtisztító gombot (4).

Karbantartás

A berendezés nem igényel karbantartást.

H Tárolás

1. Tekerje a hálózati vezetékét (7) a vezeték tartók (29a+b) köré a berendezés hátoldalán.
2. Teljesen tekerceselje a szívócsövet (20) a motorgombra (2). A két tartókengyelt (28) rögzítse a szívócsövet.
3. a teleszkópos szívócsövet (18) nyomja össze és a szívócsőtartót (19) dugja a motorfejen (2) lévő kiegészítőtartóba (2a).
4. A kisebb kiegészítők tárolására a kiegészítőtartó (8a) való a terelőgörgőn (8) és a mellékelt tartozéktasak (16).
5. Tartsa a készüléket száraz (javasolt környezeti hőmérséklet 15-30°C), gyermekek számára hozzáférhetetlen helyen.

Eltávolítás/ környezetvédelem

Gondoskodjon a szerszámegép, a tartozékrészek és a csomagolás környezetbarát újra hasznosításáról.



Elektromos készülékek nem tartoznak a háztartási hulladékba.













Adja le a készüléket egy hasznosító telepen. A felhasznált műanyag- és fémrészek fajtájuk szerint szétválaszthatók, és újra hasznosíthatók. Kérdezze meg e felől szervizközpontunkat.

A beküldött hibás berendezés eltávolításáról ingyenesen gondoskodunk.

Pótalkatrészek/Tartozékok

Pótalkatrészeket és tartozékokat az alábbi honlapon rendelhet:
www.grizzlytools-service.eu

Ha esetleg problémája akad a rendelési folyamattal kapcsolatban, kérjük, használja a kapcsolatfelvételi űrlapot. További kérdések esetén forduljon a szervizközpontba (lásd a(z) 77. oldalon).

Poz.	Poz.	Megnevezés	Felhasználás	Cikk-sz
Használati utasítás	Robban-tott ábra			
A 5	5	Tartálylezáró, 2 db	91104545	
A 8	35	Terelőgörgő kiegészítőtartóval, 1 db	91096423	
A 9	33	Leeresztő-csavar	91104186	
A 14	36	Redős szűrő zárótányérral	91096424	  
A 15	25	Papír szűrőtasak, 30l, 5 db	30250133	
A 17	13	Markolat légszabályzóval	72800038	
A 18	21	Teleszkópos szívócső	91098090	
A 20	19	Szívótömlő	91104550	
A 21	20	Powertool-tömlő, 1m	72800211	
A 22		Powertool redukáló-idom	72800212	
A 23	14	Padlófűvóka szárazra szíváshoz	91104548	  
A 24	15	Padlófűvóka nedvesre szíváshoz	91104549	 
A 25	17	Rés-szívófej	91099005	 
A 26	16	Kárpit-szívófej	72800040	
A 27	18	Autó-szívófej	91096445	
Széngrafitos kefék + tartó, 2 db				9110455

Kapható még:

Megnevezés	Kialakítás	Felhasználás	Cikk-sz
Finompor-szűrőzsák 30 l, 5 db-os csomag	2 rétegű mikroszűrő-lcszövet, fehér		30250110



HU JÓTÁLLÁSI TÁJÉKOZTATÓ

A termék megnevezése: Száras-nedves porszívó	Gyártási szám: IAN□364420_2010
A termék típusa: PWD□30□A1	
A gyártó cégneve, címe, e-mail címe: Grizzly Tools GmbH & Co. KG Stockstädter Straße 20 63762 Grobostheim Germany E-Mail: service@grizzly.biz	Szerviz neve, címe, telefonszáma: Szerviz Magyarország Tel.: 06800 21225 E-Mail: grizzly@lidl.hu W+T Környezetvédelmi és Szolgáltató Kft. Dunapart also 138 2318 Szigetszentmárton Tel.: 0624 456 672
Az importáló/ forgalmazó neve és címe: Lidl Magyarország Kereskedelmi Bt., H-1037 Budapest, Rádl árok 6.	

1. A jótállási idő a Magyarország területén, Lidl Magyarország Kereskedelmi Bt. üzle-tében történt vásárlás napjától számított 1 év, amely jogvesztő. A jótállási idő a fo-gyasztó részére történő átadással, vagy ha az üzembe helyezést a forgalmazó, vagy annak megbízottja végzi, az üzembe helyezés napjával kezdődik.
2. A jótállási igény a jótállási jeggyel és/vagy a vásárlást igazoló blokkal érvényesít-he-tő. A jótállási jegy szabálytalan kiállítás, vagy átadásának elmaradása nem érinti a jótállási kötelezettség-vállalás érvényességét. Kérjük, hogy a vásárlás tényének és időpontjának bizonyítására őrizze meg a pénztári □zetésnél kapott jótállási jegyetés a vásárlást igazoló blokkot.
3. A vásárlástól számított három munkanapon belül érvényesített csereigény esetén a forgalmazó köteles a terméket kicserélni, feltéve ha a hiba a rendeltetésszerű hasz-nálatot akadályozza. A jótállási jogokat a termék tulajdonosaként a fogyasztó érvé-nyesítheti az áruházakban, valamint a jótállási tájékoztatóban feltüntetett szervi-zekben.(A magyar Polgári Törvénykönyv alapján fogyasztónak minősül a szakmája, önálló foglalkozása vagy üzleti tevékenysége körén kívül eljáró természetes személy.)

A jótállás ideje alatt a fogyasztó hibás teljesítés esetén kérheti a termék kijavítását, kicserélését, vagy ha a termék nem javítható vagy cserélhető, vagy az a forgalma-zónak aránytalan többletköltséggel járna, illetve a fogyasztó kijavításhoz, kicseré-lés-hez fűződő érdeke alapos ok miatt megszűnt, árleszállítást kérhet, vagy elállhat a szer-ződéstől és visszakérheti a vételárat. A kijavítás során a termékbe csak új alkatrész kerülhet beépítésre.
4. A fogyasztó a hiba felfedezése után a lehető legrövidebb időn belül köteles a hibát bejelenteni és a terméket a jótállási jogok érvényesítése céljából átadni. A hiba fel-fe-dezésétől számított két hónapon belül bejelentett jótállási igényt időben közölnök kell tekinteni. A közlés elmaradásából eredő kárért a fogyasztó felelős. A jótállási igény

érvényesíthetőségének határideje a termék, vagy fődarabjának kicserélése esetén a csere napján újraindul.

5. A rögzített bekötésű, illetve a 10 kg-nál súlyosabb, vagy tömegközlekedési eszközön nem szállítható terméket az üzemeltetés helyén kell megjavítani. Abban az esetben, ha a javítás a helyszínen nem végezhető el, a termék ki- és visszaszereléséről, valamint szállításáról a forgalmazónak kell gondoskodnia.
6. A jótállás nem áll fenn, ha a hiba a nem rendeltetésszerű használatból, átalakítás-ból, helytelen tárolásból, vagy a használati utasítástól eltérő kezeléssel, vagy bármely a vásárlást követő behatásból fakad, vagy elemi kár okozta, és azt a forgalmazó, vagy a szerviz bizonyítja. A jótállás nem vonatkozik a mozgó kopó alkatrészek (világítótestek, gumibroncok stb.) rendeltetésszerű elhasználódására. A szerviz és a forgalmazó a javítás során nem felel a terméken a fogyasztó vagy harmadik személyek által tárolt adatokért vagy beállításokért.
7. Fogyasztói jogvita esetén a fogyasztó a megyei (fővárosi) kereskedelmi és iparkamara-k mellett működő békéltető testület eljárását is kezdeményezheti.

A jótállás a fogyasztó törvényből eredő szavatossági jogait és azok érvényesíthetőségét nem érinti.

Kijavítást ellenőrző szelvény:

A jótállási igény bejelentésének időpontja: A hiba oka:	
Javításra átvétel időpontja: A hiba javításának módja:	
A fogyasztó részére történő visszaadás időpontja:	
A szerviz bélyegzője, kelt és aláírás:	

Kicserélést ellenőrző szelvény:

A jótállási igény bejelentésének időpontja:
Kicserelés időpontja:
A cserélő bolt bélyegzője, kelt és aláírás:

Hibakeresés

Probléma	Lehetséges ok	Hibaelhárítás
Gép nem indul	Nincs hálózati feszültség	Aljzat, kábel, vezeték, dugós csatlakozó és biztosíték ellenőrzése, esetleg javíttatás villamossági szakemberrel
	Ki-/bekapcsoló (A 13) hibás	Javíttatás szervizünkben
	Szénkefék kopottak	
	Motorhiba	
Gyenge vagy hiányzó szívóteljesítmény	A tömlőrendszer (A 20/21) vagy a fűvókák (A 23-27) eltömődtek	A dugulásokat és blokkolásokat eltávolítjuk
	Levegőszabályozás a markolaton (A 17) nyitva	A levegőszabályozást lezárni
	A szennytároló (A 6) nyitva van	A szennytárolót bezárjuk
	A szennytároló (A 6) megtelt	A szennytárolót kiürítjük
	A szűrő (A 14/15) megtelt vagy eltömődött	Nyomja meg a szűrőtisztító gombot (A 2); A szűrőt kiürítjük, megtisztogatjuk vagy cseréljük
	Az úszó a szűrőkosárban (D 2b) nem mozog	Tegye szabaddá az úszót
	Az úszó a szűrőkosárban (D 2b) hibás	Javítás az ügyfélszolgálattal
Az úszó nem kapcsolja le a készüléket	Az úszó a szűrőkosárban (D 2b) nem mozog	Tegye szabaddá az úszót
	Az úszó a szűrőkosárban (D 2b) hibás	Javítás az ügyfélszolgálattal
Por vagy szennyeződés fújódik ki a készülékből	A szűrő (A 14/15) nincs megfelelően behelyezve.	Helyezze be a hiányzó szűrőt vagy ellenőrizze, hogy a szűrő megfelelően van-e behelyezve.